

# AESKU.RAPID SARS-CoV-2 Antigen Test

## TESTDURCHFÜHRUNG

1

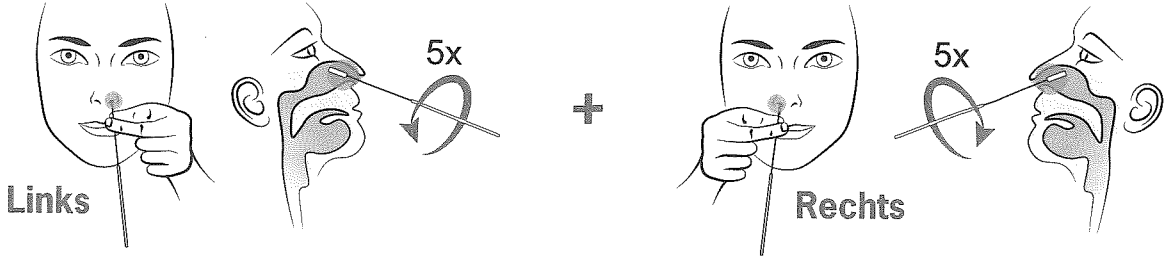
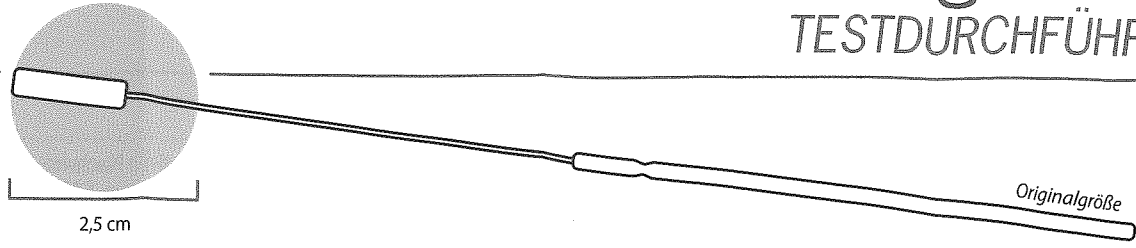

Führen Sie vorsichtig das Teststäbchen etwa **2,5 cm tief in ein Nasenloch** ein. **Rollen** Sie das Teststäbchen **5x** an der Nasenschleimhaut entlang. **Wiederholen** Sie diesen Prozess mit dem selben Teststäbchen im **anderen Nasenloch**.

2

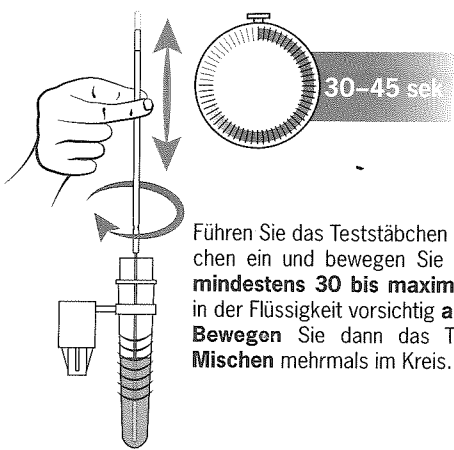

Führen Sie das Teststäbchen in das Probenröhrchen ein und bewegen Sie das Teststäbchen **mindestens 30 bis maximal 45 Sekunden** in der Flüssigkeit vorsichtig **auf und ab**. **Bewegen** Sie dann das Teststäbchen zum **Mischen** mehrmals im Kreis.

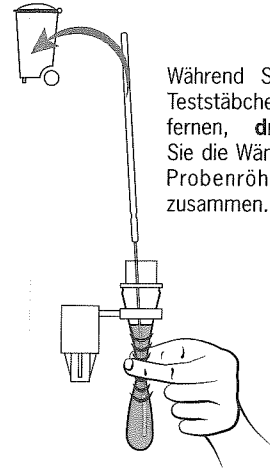

Während Sie das Teststäbchen entfernen, **drücken** Sie die Wände des Probenröhrchens zusammen.

Drücken Sie den angebrachten Tropfaufsatz fest auf das Probenröhrchen.

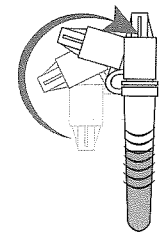

3

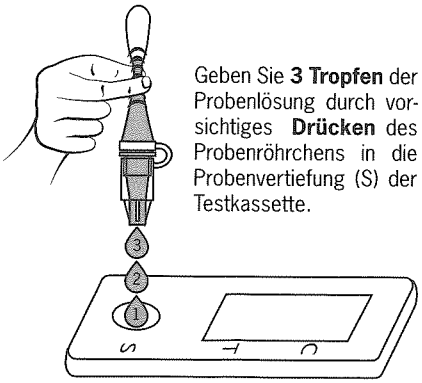

Geben Sie **3 Tropfen** der Probenlösung durch vorsichtiges **Drücken** des Probenröhrchens in die Probenvertiefung (S) der Testkassette.

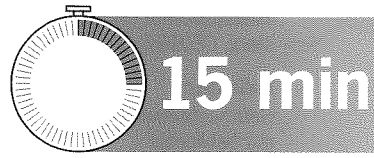

**Warten** Sie **15 Minuten** nach Probenauftrag auf das Ergebnis. Lassen Sie die Testkassette in dieser Zeit bitte **ruhig** liegen.

4

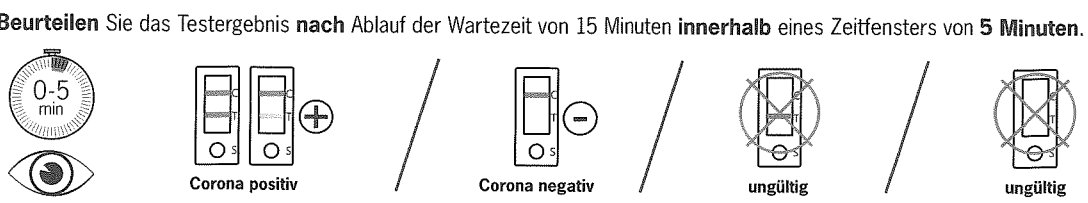

**Beurteilen** Sie das Testergebnis **nach** Ablauf der Wartezeit von 15 Minuten **innerhalb** eines Zeitfensters von **5 Minuten**.

Wenn Ihr Testergebnis **ungültig** ist  
Erhalten Sie ein ungültiges Testergebnis, wiederholen Sie den Test bitte mit einem neuen Testkit!

Wenn Ihr Testergebnis **positiv** ist  
Positive Ergebnisse müssen dem zuständigen Gesundheitsamt gemäß den lokalen Richtlinien sofort gemeldet werden. Das positive Testergebnis muss immer durch einen PCR-Test bei einem niedergelassenen Arzt überprüft werden – und zwar schnellstmöglich. Bis das Ergebnis dieses Tests bekannt ist, sollten Sie und Ihr Haushalt sich gemäß den Richtlinien selbst isolieren.

# AESKU.RAPID SARS-CoV-2 Antigen Test

## GEBRAUCHSANWEISUNG

REF 840001E (20 Stück)  
REF 840003E (5 Stück)  
REF 840005E (2 Stück)

IVD

### EINLEITUNG

Der **AESKU.RAPID** Schnelltest ist ein immunologisches Verfahren mit SARS-CoV-2 spezifischen Antikörpern zum qualitativen Nachweis von Corona Virusbestandteilen in menschlichen Nasenabstrich-Proben. Der patientennahe Test ist optimiert für die Eigenanwendung und dient dazu SARS-CoV-2 Antigene nachzuweisen, welche während der akuten Phase einer Infektion nachgewiesen werden können. Der Test selbst kann schnell und einfach durchgeführt werden.

### LEISTUNGSDATEN

Die Leistungsfähigkeit des Tests wurde in einer Studie mit 105 positiven (Ct < 32) und 222 negativen Proben bewertet. Die Spezifität des **AESKU.RAPID** SARS-CoV-2 beträgt 98 % (95% KI: 95–99%), die Sensitivität wurde im kritischen Bereich (Ct < 30) mit 100 % bestimmt. Bedeutet, dass 2 falsch-positive Ergebnisse auf 100 Proben gemessen wurden und keine falsch-negativen Ergebnisse aufgetreten sind. Ein falsch-negatives Ergebnis bedeutet, dass der Test negativ ausfällt, obwohl Sie COVID-19 haben. Ein falsch-positives Ergebnis ist, wenn der Test ein positives Ergebnis für jemanden liefert, der bisher keinen Kontakt mit dem Virus hatte.

AESKU.RAPID	RT-PCR		
	Positiv	Negativ	Total
Positiv	101	4	105
Negativ	4	218	222
Total	105	222	327

AESKU.RAPID	C <sub>t</sub> -Wert	Probenanzahl	Anzahl richtig-positiver Schnelltest-ergebnisse	Anzahl falsch-negativer Schnelltest-ergebnisse	Sensitivität des AESKU.RAPID SARS-CoV-2 Antigentest (95% KI)
	< 30	77	77	0	100 % (95–100)
	< 32	105	101	4	96% (91–99)

### INHALT TESTKIT

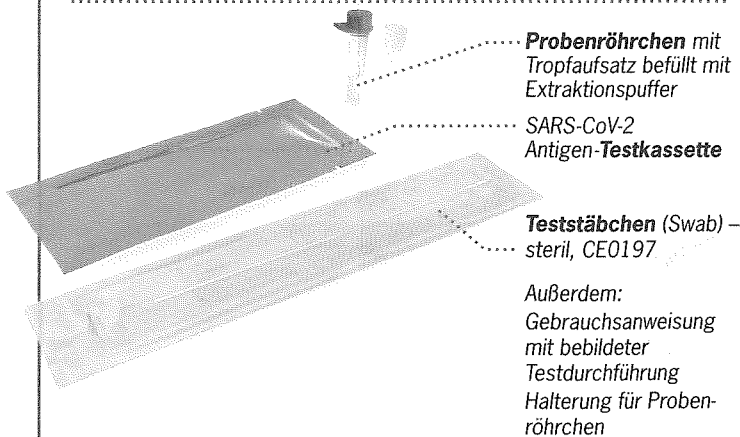

### HINWEISE ZUM TEST

**Bitte nehmen Sie sich beim ersten Lesen der Anleitung und der Durchführung des Tests etwa 30 Minuten Zeit!**

**Bevor** Sie mit dem Test beginnen, lesen Sie diese Gebrauchsanweisung bitte vollständig und sorgfältig durch. Lassen Sie die Reagenzien sich vor Gebrauch auf **Raumtemperatur** erwärmen. Die Lagerung des Tests sollte bei 4°C–30°C und lichtgeschützt erfolgen. Frieren Sie den Test niemals ein. Vergewissern Sie sich, dass der Test nicht abgelaufen ist und der Folienbeutel keine Schäden aufweist.

**Haltbarkeitsdatum:** siehe Etikett.

Nach Entnahme der Testkassette aus der Aluminiumverpackung sollte der Test **unmittelbar** durchgeführt werden.

Halten Sie sich unbedingt an die, auf der Rückseite, aufgeführten Schritte. Stellen Sie sicher, dass für die Durchführung eine Uhr mit Sekundenanzeige zur Verfügung steht.

Nutzbare Proben für diesen Test sind ausschließlich Nasenabstriche des vorderen Nasenbereiches.

Verwendung des Selbsttests erst ab 16 Jahren, Testpersonen jünger als 16 müssen bei der Anwendung unterstützt werden.

### VORBEREITUNG DES TESTS

Bevor Sie anfangen, schnäuzen Sie bitte die Nase und waschen Sie Ihre Hände!

Als Erstes öffnen Sie bitte die Aluminiumverpackung der Testkassette. Legen Sie die Testkassette vor sich hin.

Nehmen Sie das Probenröhrchen in die Hand und entfernen Sie vorsichtig den Deckel.

Legen Sie sich die beiliegende Halterung für das Probenröhrchen bereit. Stecken Sie dieses in die dafür vorgesehene Öffnung.

Nehmen Sie die Verpackung des Teststäbchens (Swab) heraus und öffnen Sie sie an der Position „OPEN“ oder „PEEL“.

Bitte nur dort öffnen, da das andere sterile Ende später in die Nase eingeführt wird.

Dann nehmen Sie das Teststäbchen heraus. Greifen Sie das Teststäbchen gemäß der Abbildung auf der Rückseite (Schritt 1).

### DURCHFÜHRUNG DES TESTS

Eine vollständige und bebilderte Durchführung finden Sie auf der Rückseite.

### WIE GEHT ES WEITER?

Ein positives Testergebnis muss durch einen PCR-Test bestätigt werden. Wenden Sie sich hierzu bitte telefonisch an Ihre/Ihren Hausärztin/Hausarzt. Ohne Konsultation eines Arztes sollte keine medizinisch wichtige Entscheidung getroffen werden. Die Möglichkeit eines falsch-positiven sowie eines falsch-negativen Ergebnisses kann niemals ausgeschlossen werden.

Sollten Sie ein negatives Ergebnis erhalten, aber trotzdem Symptome wie Husten, Fieber oder Schnupfen verspüren, empfehlen wir Ihnen, Ihre/Ihren Hausärztin/Hausarzt zu kontaktieren. Auch ohne Symptome und bei negativem Ergebnis halten Sie sich bitte weiterhin an die geltenden Abstandsregeln, Kontaktbeschränkungen und Hygienemaßnahmen.

### ENTSORGUNGSHINWEIS

Beachten Sie bei der Entsorgung die jeweils geltenden Vorschriften. Geben Sie alle Komponenten wieder in Ihre Verpackung. Werfen Sie diese in den Restmüll.

### DAS SARS-CoV-2 SERVICETEAM KÜMMERT SICH UM SIE

Bei Fragen stehen wir Ihnen gerne zur Verfügung:

**+49 6734 9622 6666**

	Gebrauchsanweisung beachten		Sterilisation durch Ethylenoxid		Nicht wiederverwenden		Achtung
	In Vitro Diagnostikum		Verwendbar bis		Vor Lichteinstrahlung schützen		Der Grüne Punkt
	Lagerung bei Raumtemperatur		Chargen-Bezeichnung		Bestellnummer		
	Anzahl Bestimmungen		Hergestellt von		Trocken lagern		